

PRO AROMA

www.krups.com

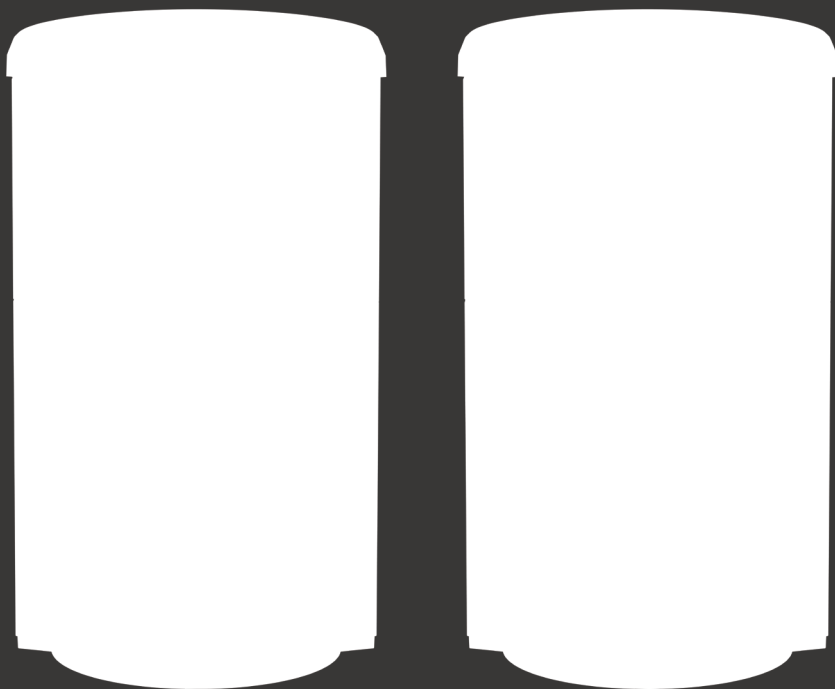

KRUPS

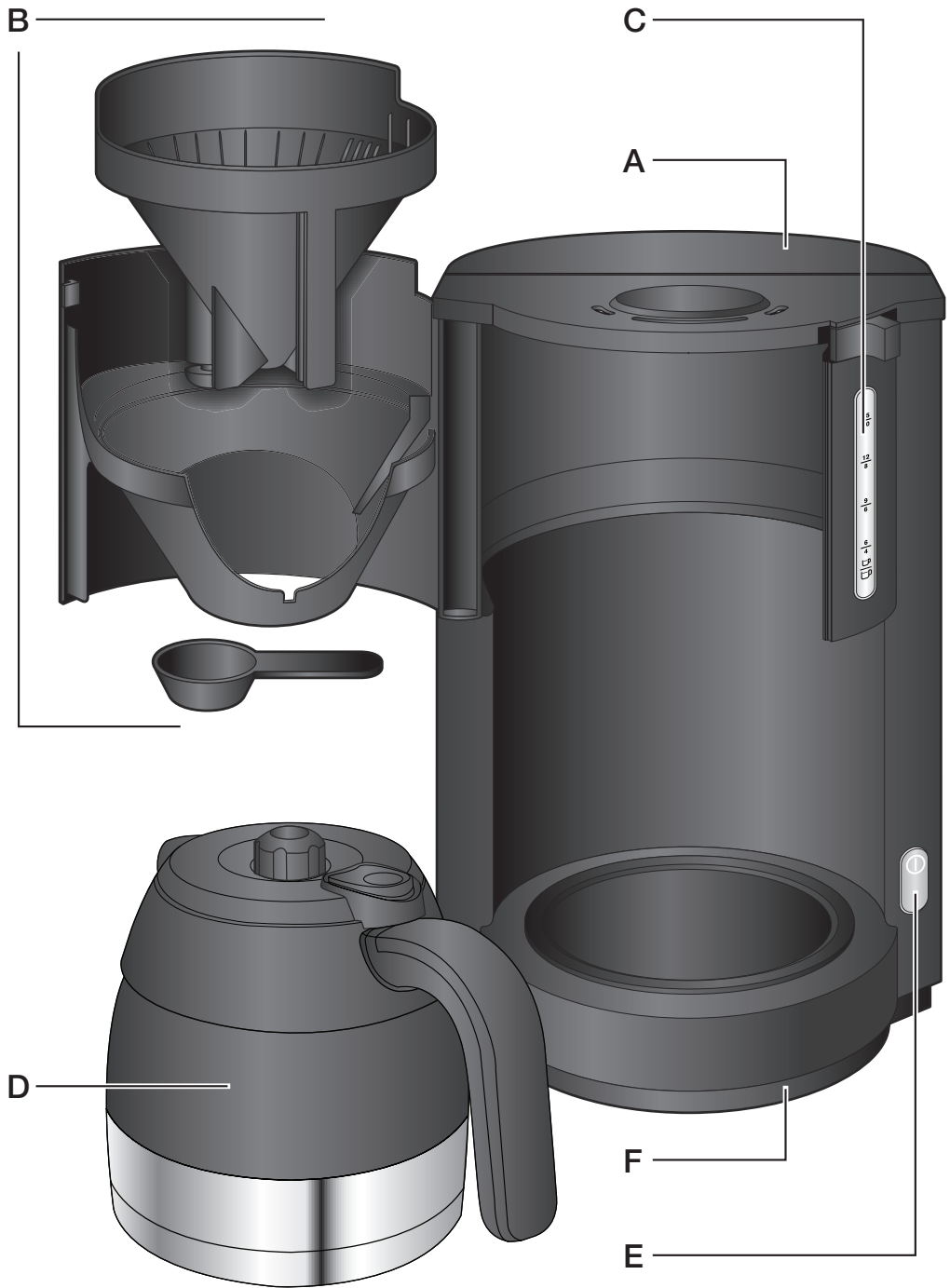

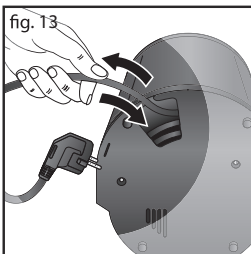
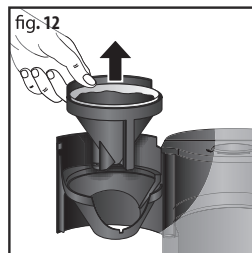
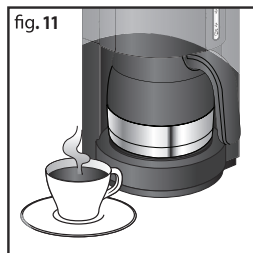
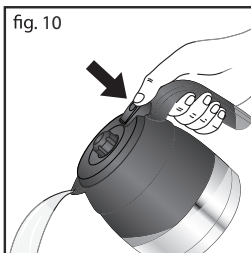
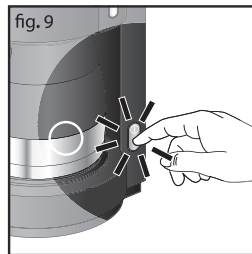
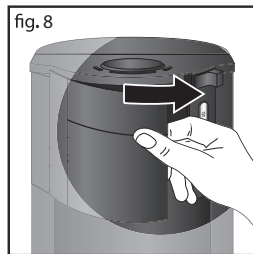
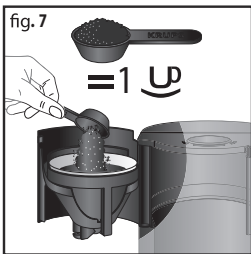
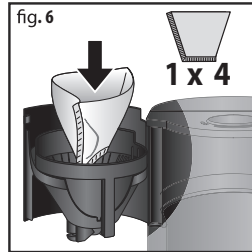
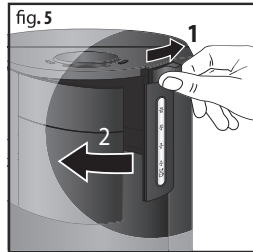
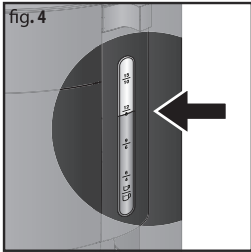
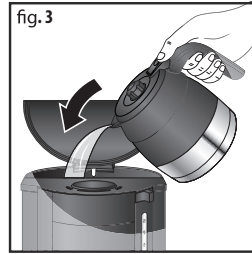
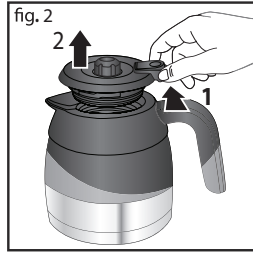

INSTRUCȚIUNI DE SIGURANȚĂ

- **Citiți cu atenție instrucțiunile de utilizare, înainte de a folosi aparatul pentru prima dată și păstrați-le pentru consultări viitoare: producătorul nu-și asumă responsabilitatea pentru o utilizare care nu respectă instrucțiunile.**
- Acest aparat nu este destinat utilizării de către persoane (inclusiv copii) cu capacități fizice, senzoriale sau mentale reduse sau lipsite de experiență și cunoștințe, cu excepția cazului în care sunt supravegheați sau instruiți cu privire la utilizarea aparatului de către o persoană responsabilă de siguranța acestora.
- Copiii trebuie supravegheați, pentru a se asigura că nu se joacă cu aparatul.
- Acest aparat poate fi utilizat de persoane cu capacități fizice, senzoriale sau mentale reduse, sau lipsite de experiență sau cunoștințe, cu condiția să fie supravegheate sau să fi primit instrucțiuni pentru utilizarea în siguranță a aparatului și înțelegerea pericolelor. Copiii nu trebuie să folosească acest aparat nesupravegheați.
- Acest aparat poate fi utilizat de copiii cu vârsta minimă de 8 ani, cu condiția ca aceștia să fie supravegheați și să li se ofere instrucțiuni cu privire la utilizarea în siguranță a aparatului și să fie pe deplin conștienți de pericolele implicate. Curățarea și întreținerea de către utilizator nu trebuie efectuate de către copii, decât dacă au vârsta minimă de 8 ani și sunt supravegheați de un adult.
- Nu lăsați aparatul și cablul acestuia la îndemâna copiilor cu vârsta sub 8 ani.
- Nu folosiți aparatul în cazul în care cablul de alimentare sau ștecherul sunt deteriorate. Cablul de alimentare trebuie înlocuit de producător, de departamentul post-vânzare al acestuia sau de persoane calificate pentru a evita orice pericol.
- Nu scufundați aparatul, cablul de alimentare sau ștecherul în apă sau alte lichide.
- Aparatul dvs. este destinat exclusiv pentru uz casnic.
- Aparatul nu este destinat a fi utilizat pentru următoarele situații, iar garanția nu se acordă pentru:
 - zonele bucătărilor personalului din magazine, birouri sau din alte medii de lucru;
 - ferme;
 - clienții din hoteluri, moteluri și din alte medii de tip rezidențial sau tip pensiune.

- Pentru curățarea aparatului respectați întotdeauna instrucțiunile de curățare;
 - Scoateți aparatul din priză.
 - Nu curățați aparatul dacă este fierbinte.
 - Curățați cu o cârpă sau un burete umed.
 - Nu scufundați niciodată aparatul în apă și nici nu-l țineți sub jet de apă.
- AVERTIZARE: Dacă nu utilizați corect acest aparat pot apărea riscuri de rănire.
- Această cafetieră nu trebuie să stea într-un dulap în timpul utilizării.
- Aparatul dvs. este destinat uzului casnic, numai în interior și la o altitudine sub 2000 m.

■ **Pentru siguranța dvs., acest aparat respectă standardele și reglementările în vigoare (directive privind tensiunea joasă, compatibilitatea electromagnetică, materialele care intră în contact cu produsele alimentare, mediul etc.)**

- Acest aparat este proiectat să funcționeze numai pe curent alternativ. Înainte de prima utilizare, verificați dacă tensiunea rețelei de alimentare corespunde cu cea indicată pe plăcuța cu date a aparatului.
- **Orice eroare de conexiune va anula garanția.**
- Datorită diverselor standarde în vigoare, dacă aparatul este utilizat într-o altă țară decât cea în care a fost achiziționat, verificați-l la un centru de service autozitat.
- Nu folosiți un prelungitor. Dacă acceptați răspunderea pentru acest lucru, folosiți numai un prelungitor în stare bună, care are un ștecher cu împământare și este potrivit pentru puterea nominală a aparatului.
- Acest aparat nu este destinat să funcționeze cu un temporizator extern sau cu telecomandă separată.
- Nu lăsați niciodată aparatul nesupravegheat, dacă este conectat la rețeaua de alimentare, nici măcar pentru câteva momente, în special acolo unde sunt prezenți copii.
- Nu lăsați cablul de alimentare atârnat, acolo unde copiii îl pot ajunge.
- Opriți aparatul și scoateți din priză înainte de operațiuni de curățare și întreținere sau când acesta nu este folosit.
- Nu scoateți ștecherul din priză trăgând de cablul.
- Orice intervenție asupra aparatului, în afară de curățatul normal și întreținerea pe care le face utilizatorul, trebuie executată de un centru service acreditat.
-  Plita de încălzire este foarte fierbinte în timpul funcționării aparatului.
- Nu atingeți cu mâna plita de încălzire în timpul funcționării aparatului.
- Lăsați aparatul să se răcească înainte de a-l curăța și depozita.
- Nu introduceți mâna în cana termică.
- Nu folosiți cana termorezistentă fără capac.
- Nu folosiți cana termorezistentă pe flacără sau pe plite electrice de gătit.
- Nu turnați apă în aparat, dacă acesta încă este cald.
- Închideți capacul întotdeauna când aparatul este în funcționare.
- Toate aparatele sunt supuse unui riguros control al calității. Aparatele sunt supuse aleatoriu la teste practice de utilizare și acest lucru explică posibilele urme de utilizare.
- Cana izotermă (în funcție de model) nu trebuie spălată în mașina de spălat vase și nu trebuie utilizată într-un cuptor cu microunde.
- Cablul de alimentare nu trebuie să se afle în apropierea sau în contact cu părțile fierbinți ale aparatului, în apropierea unei surse de căldură, sau pe muchii ascuțite.
- Nu plasați niciodată aparatul în apropiere de perete sau sub panoul unui dulap; acestea pot fi deteriorate din cauza aburului.
- Nu plasați niciodată aparatul sub sau în apropierea obiectelor ușor inflamabile (de ex. perdele, etc).
- După pornirea cafetierei, nu atingeți plita de încălzire atunci când scoateți cana din aparat. În timpul funcționării, această plită are o temperatură foarte ridicată, și poate produce arsuri.



ATENȚIE: Instrucțiunile de siguranță fac parte din aparat. Citiți-le cu atenție înainte de prima utilizare a noului dvs. aparat. Păstrați-le într-un loc unde le puteți consulta mai târziu.

DESCRIERE

- a - capac
- b - suport filtru
- c - indicator nivel apă
- d - cană termorezistentă
- e - buton pornirea/oprire (on/off)
- f - bază

ÎNAINTE DE PRIMA UTILIZARE

- Îndepărtați toate ambalajele și alte accesorii din interiorul și exteriorul aparatului
- Folosiți cafetiera prima dată fără cafea, cu rezervorul de apă plin, pentru a spăla circuitul.
- Cana termorezistentă nu este compatibilă cu mașina de spălat vase sau cuptorul cu microunde.

PREPARAREA CAFELEI

- Urmăriți ilustrațiile de la 1 la 12.
- Folosiți numai apă rece și un filtru de hârtie nr. 4
- Un sistem anti-picurare vă permite să scoateți cana termorezistentă în timp ce cafeaua se prepară. Puneți cana termorezistentă imediat la loc, pentru a preveni revărsarea.
- Nu depășiți cantitatea maximă de apă.

Puneți cafeaua măcinată direct în filtrul de hârtie. După utilizare, aruncați zațul și clătiți suportul de filtru sub jet de apă.

Cantitatea de cafea măcinată recomandată pentru o ceașcă este o lingură rasă de cafea măcinată standard (maxim 7 grame).

Cafetiera dvs. este echipată cu un sistem automat de oprire:

- Aparatul se oprește automat după circa 5 minute.
- Aparatul poate fi oprit oricând, apăsând butonul pornire/oprire (on/off).

CANA DE STICLĂ TERMOREZISTENTĂ

- Păstrați la cald:
 - Temperați cana termorezistentă cu apă caldă în avans pentru câteva minute și goliți-o.
 - Cana termorezistentă păstrează băutura caldă timp de 4 ore
 - Nu o folosiți pentru supe sau preparate sărate.
- Păstrați la rece
 - Răciți cana termorezistentă folosind apă rece și goliți-o înainte de a o umple cu o băutură rece.

CURĂȚARE

- Scoateți aparatul din priză.
- Nu curățați aparatul cât timp este fierbinte.
- Curățați cu o cârpă umedă sau un burete.
- Nu puneți aparatul niciodată în apă sau sub jet de apă.
- Pentru îndepărtarea zațului scoateți suportul de filtru din cafetieră. Niciuna din componentele cafetierei nu este compatibilă cu mașina de spălat vase.

DETARTRARE

■ De ce detartrăm

Calcarul se depune în mod natural pe cafetieră. Îndepărtarea calcarului depus menține cafetiera și îi asigură o mai bună funcționare, de durată. Îndepărtarea calcarului asigură o calitate constantă a cafelei. Calcarul poate afecta permanent performanța aparatului. Garanția nu acoperă aparatele defectate dacă operațiunile de îndepărtare a calcarului nu au fost efectuate în mod regulat.

■ Când detartrăm

Frecvența operației de îndepărtare a calcarului depinde de duritatea apei și de numărul de cicluri de filtrare. Când observați semne precum: un ciclu prelungit de filtrare, o evaporare ridicată, nivel ridicat de zgomot la terminarea ciclului de filtrare, oprirea în timpul ciclului de filtrare, înseamnă că aparatul are depuneri de calcar.

Detartrarea cafetierei trebuie executată între 30 și 40 de cicluri de filtrare, în funcție de duritatea apei.

Cum se detartrează cafetiera KRUPS

Folosiți soluție de detartrare KRUPS® diluată în 0,5 l de apă, sau 250 ml de oțet alb alimentară într-o jumătate de litru apă.

Turnați soluția în rezervorul de apă (golit de cafea).

Porniți ciclul (fără cafea). După 2 minute, opriți ciclul manual. Mai lăsați o oră. Reporniți, pentru terminarea ciclului.

Pentru clătirea aparatului, executați 2 cicluri cu apă, dar fără cafea.

Repețiți operația, dacă e nevoie.

■ Garanția nu acoperă aparatele defectate pentru că operațiunile de îndepărtare a calcarului nu au fost efectuate în mod regulat.

PĂSTRAREA CABLULUI

Orice segment de cablu neutilizat poate fi depozitat sub aparat. Fig. 13

ÎN CAZ DE PROBLEME

■ Verificați:

- conșiunea la priză
- asigurați-vă că indicatorul luminos este aprins

■ Dacă timpul de scurgere al apei sau zgomotul sunt excesive:

- detartrați cafetiera

■ Cafetiera continuă să nu funcționeze? Contactați mai întâi echipa noastră de relații cu clienții pentru ajutor și un sfat de specialitate.

■ Cafetiera are scurgeri:

- asigurați-vă că rezervorul nu a fost umplut peste nivelul maxim

■ Cafeaua curge peste suportul filtrului sau cafeaua se scurge prea lent:

- Este prea multă cafea măcinată
- Cafeaua măcinată este prea fină și nepotrivită pentru o cafetieră.
- Supapa a fost îndepărtată prea mult timp în timpul ciclului de pregătire
- Filtrul de hârtie nu a fost complet despăturit sau nu a fost corect aplicat

■ Protecția mediului înainte de toate!



① Aparatul dvs. conține materiale valoroase care pot fi recuperate sau reciclate.

♻️ Predați-l la un centru local de colectare a deșeurilor.

www.krups.com